

ZANIKNUTÁ STREDOVEKÁ VEŽA NA HRADE ČERVENÝ KAMEŇ

Zoltán Drenko

Archeologické múzeum Slovenského národného múzea v Bratislave na žiadosť Slovenského ústavu pamiatkovej starostlivosti v Bratislave a s pomocou Múzea Červený Kameň, akcie Strom života a skautov z Modry uskutočnilo v roku 1991 výskum severnej časti nádvorja horného hradu Červený Kameň. Výskum juhovýchodnej polovice nádvorja sa realizoval v rokoch 1976–1979 (Holčík 1977, 1980 a, 1980 b).

Hrad Červený Kameň, národná kultúrna pamiatka (obr. 1) sa nachádza v okrese Bratislava, v katastri obce Častá. Je situovaný na okraji vyvýšeniny Malých Karpát, nad dedinou Píla, nad ľavým brehom potoka Gidra

(Vid' mapa: M – 33 – 131 – D – c, 1:25 000, 110 : 112 mm.)



Obr. 1. Hrad Červený Kameň. Pohľad od juhozápadu

Dejiny hradu

V roku 1230 zomrel český kráľ Přemysl Otakar I. Jeho vdova Konštancia, dcéra uhorského kráľa Bela III., sa vrátila do Uhorska a dala postaviť hrad Červený Kameň. V roku 1296 polovicu hradu kúpil za 200 mariek a jedno brnenie Matúš Čák Trenčiansky. V roku 1350 kráľ Ľudovít Veľký daroval hrad Ulrichovi Wolfarthovi.

Podľa listiny rábskej kapituly z 31. mája 1414 (Žudel 1974, s. 198) tu stál horný a dolný hrad. Na hornom hrade (castrum superius) bola hlavná veža (turre maior), palác (domus) s kaplnkou sv. Kataríny a cisterna.

V 15. a na začiatku 16. storočia hrad patril grófom zo Sv. Jura a Pezinka – Jurajovi a Petrovi. V roku 1523 kráľovná Mária, manželka kráľa Ľudovíta II., darovala hrad Elekoví a Jánovi Thurzovi. V roku 1535 bratia Rajmund, Anton a Hieronym Fuggerovci kúpili hrad a panstvo za 105 401 zlatých. V novembri 1539 pozvali na Červený Kameň bratislavského maliara Jána Tiergartnera, aby nakreslil hrad. Obraz potom poslali Fuggerovcom do Augsburgu (Žudel 1974, s. 198).

Hlavnú vežu horného hradu dali Fuggerovci zbúrať v roku 1541, palác s kaplnkou sv. Kataríny asi začiatkom 50. rokov 16. storočia a cisternu dali zasypať v roku 1555. V tom istom roku dali zbúrať na dolnom hrade dve obytné veže štvorcového pôdorysu. Prvá veža mala vonkajší obvod 18 siah (34,13 m), vnútorný obvod 12 siah a 4 stopy (24,2 m), steny boli hrubé 1,15 m. Druhá veža mala vonkajší obvod 20 siah (37,92 m), vnútorný obvod 14 siah (26,54 m), steny boli hrubé 1,42 m (Žudel 1974, s. 199 – 200). Na mieste stredovekého hradu dali Fuggerovci vybudovať renesančnú pevnosť.

V roku 1583 sa barón Mikuláš Pálffy oženil s Máriou Fuggerovou a do roku 1588 kúpil celý Červený Kameň. Pevnosť dal prestavať na renesančný zámok. V roku 1619 vdova Mária odovzdala hrad svojim synom Štefanovi a Jánovi. V roku 1649 sa gróf Mikuláš Pálffy IV. oženil s grófkou Máriou E. Harrachovou a začal včasnobarokovú prestavbu zámku. V roku 1683 Thökölyho vojsko na krátky čas obsadilo hrad. Na začiatku 18. storočia vojsko Františka Rákócziho II. hrad neúspešne obliehalo. V polovici 18. storočia dal požiarom poškodený objekt opraviť Rudolf Pálffy. Rodine Pálffyovcov patril hrad až do roku 1945.

Odkrytá architektúra

V severnej časti nádvorja horného hradu sme archeologickým výskumom odkryli zvyšky stredovekej veže (obr. 2 a 3). Severovýchodný múr (obr. 4) je dlhý 9,3 m, se-

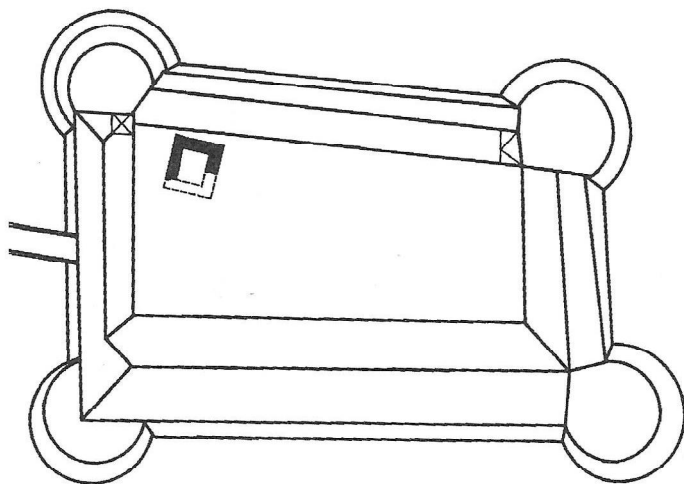

Obr. 2. Hrad Červený Kameň.
Lokalizácia odkrytej veže.

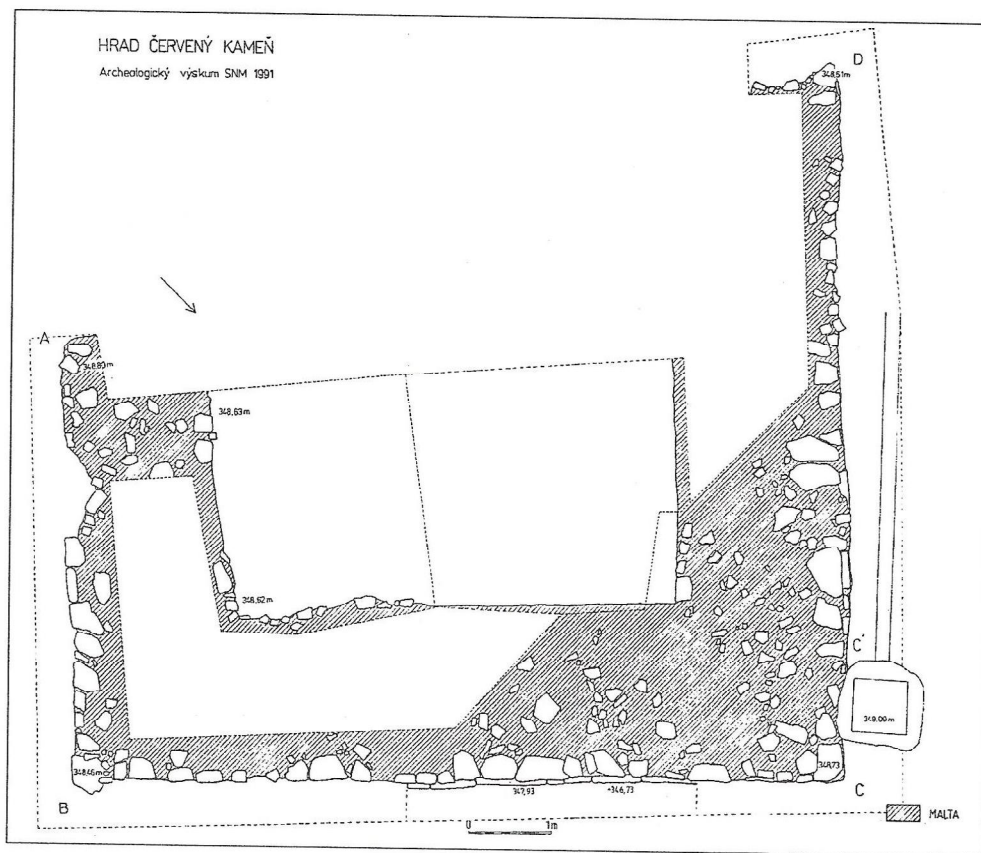

Obr. 3. Hrad Červený Kameň. Pôdorys odkrytej veže.



Obr. 4. Hrad Červený Kameň. Severovýchodná strana odkrytej veže.

verozápadný múr sa zachoval v dĺžke 8,5 m, juhovýchodný múr v dĺžke 5 m. Juhozápadnú časť objektu sme nemohli preskúmať kvôli vzácnemu chránenému stromu – lípe. Múr je hrubý 2 m. Koruna nadzákladového muriva sa nachádza 20 cm pod úrovňou nádvoria, koruna základového muriva severovýchodného múru 70 cm pod korunou nadzákladového muriva a základová ryha 120 cm pod korunou základového muriva. Vežu postavili z nepracovaných lomových kameňov prevažne červenej farby. S najväčšou pravdepodobnosťou to bola obytná veža horného hradu s vnútornou svetlosťou 5,5 x 5,5 m, postavená v 13. storočí a zbúraná Fuggerovcami pri stavbe pevnosti v 16. storočí.

Keramika

Medzi úlomkami nádob sú tri okrajové črepy so značkami výrobcov. Na sivom úlomku sa nachádza kríž s „brvom“ na ľavej strane (pri pohľade z vonkajšej strany nádoby), (obr. 5:1, inv. č. AH 63994). Na dvoch črepopoch s hnedou vonkajšou a sivou vnútornou stranou

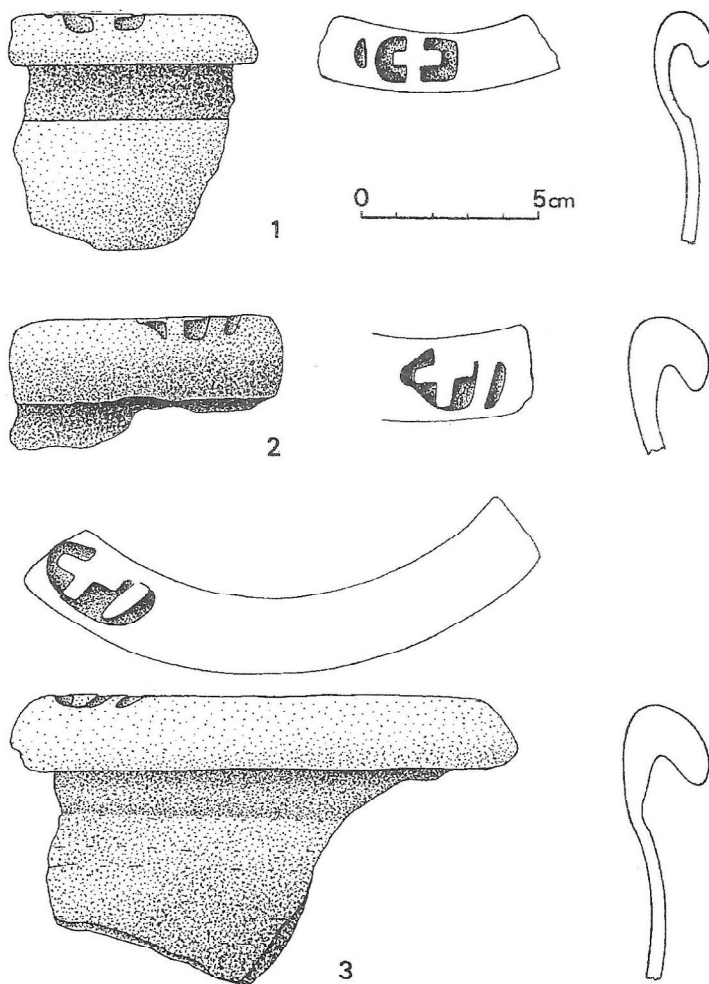

Obr. 5. Hrad Červený Kameň. Úlomky nádob so značkami na okraji.

vidieť kríž s „brvnom“ na pravej strane (obr. 5 : 2,3, inv. č. AH 64038, AH 63993). Keramiku so značkami datujeme do 14. až začiatku 16. storočia (Polla 1979, s. 176, 177).

Dva okrajové črepy sú zdobené kolkovaným ornamentom. Na úlomku s vonkajšou hnedou a vnútornou svetlosivou stranou je vodorovný rad (obr. 6 : 3, inv. č. AH 63997), na žltom úlomku sa nachádza drobná vlnovka a pod ňou väčší vodorovný rad (obr. 6 : 1, inv. č. AH 63998).

Zvyšky červenej maľby sa zachovali na dvoch úlomkoch nádob (inv. č. AH 63999 a AH 64000).

Severovýchodne od veže sme našli úlomok loštického pohára s typickými „zrnkami“ na oboch stranách (obr. 6 : 2, inv. č. AH 64079). Loštické poháre vyrábali v Lošticiach na Morave v 15. storočí (Polla 1979, s. 133).

Gombíkovité držadlá zvonovitých pokrievok tehlovočervenej farby majú priemer 2,5 – 3,5 – 4 – 4,5 cm (inv. č. AH 64092 – AH 64095). Nožičky z trojnožiek sú zaevidované pod inv. č. AH 64088 – AH 64091.

Vo východnom kúte veže ležala sivá miskovitá kachlica vysoká 12 cm, s priemerom ústia 24 x 23,5 cm a s priemerom dna 15 cm (obr. 6 : 4, inv. č. AH 64096).

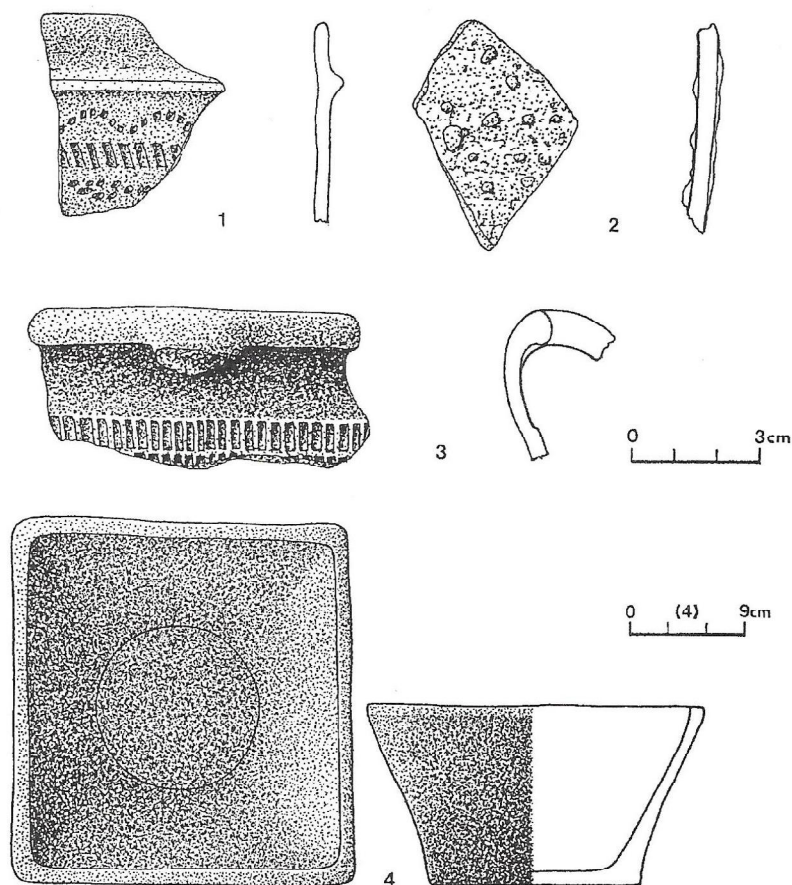

Obr. 6. Hrad Červený Kameň. Úlomky nádob s kolkovaným ornamentom (1,3), úlomok loštického pohára (2) a miskovitá kachlica (4).

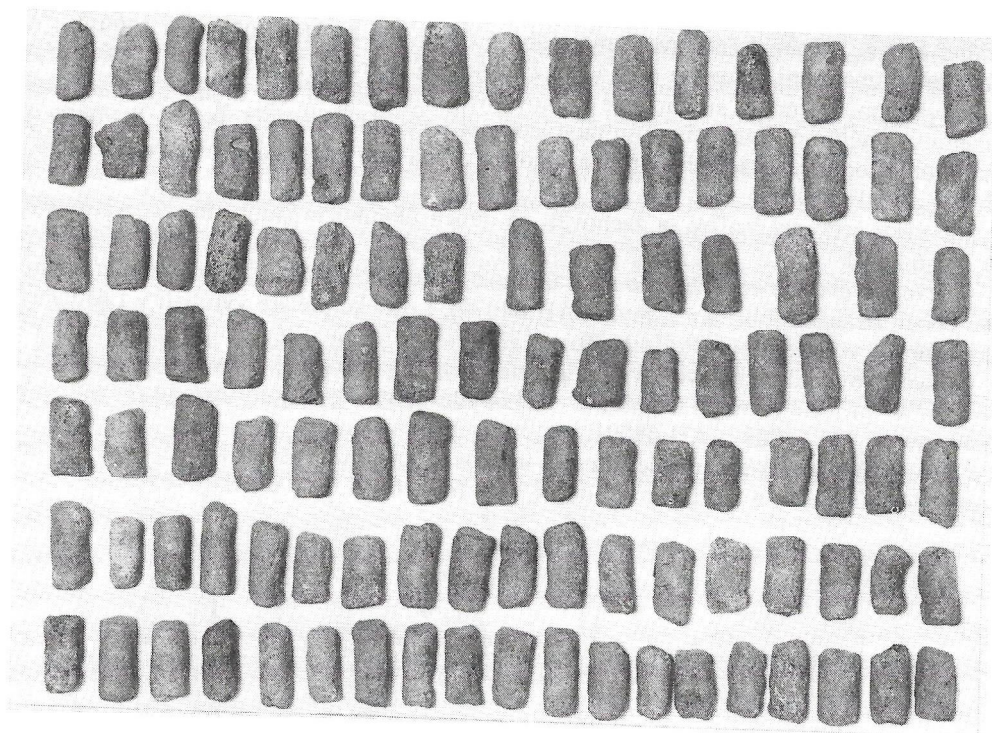

Obr. 7. Hrad Červený
Kameň. Hlinené valčky.

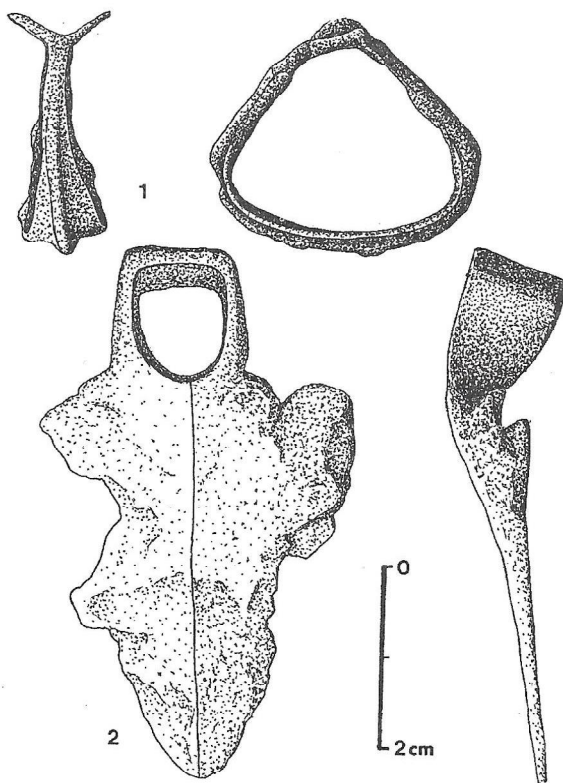

Obr. 8. Hrad Červený
Kameň. Napínadlo kuše (1)
a motyka (2).

V severnom kúte veže sme našli 117 celých hlinených valčekov (obr. 7, inv. č. AH 64097 – AH 64213) a 76 úlomkov (inv. č. AH 64214 – AH 64219). Valčeky majú červenú farbu, zhotovili ich v ruke a potom vypálili (obr. 12). Najmenšie valčeky (3 ks) sú dlhé 5 cm, najväčšie (2 ks) majú dĺžku 7,5 cm. Väčšina valčekov má dĺžku 5,5 cm (26 ks), 6 cm (31 ks), 6,5 cm (37 ks) a 7 cm (11 ks). Väčšina valčekov má priemer 2,5 cm (36 ks) a 3 cm (49 ks). K valčekom zatiaľ nepoznáme analógie. Boli nájdené spolu so zbraňami – hrotmi šípov do kuše a s guľkami do pušky, preto sa domnievame, že ide o núdzové strelivo zhotovené v kritickej situácii, keď obrancom hradu došlo železné strelivo.

Železné predmety

Z východného kúta veže pochádza motyka dlhá 23 cm (obr. 8 : 2, inv. č. AH 64271).

Pri severozápadnej stene sme našli napínadlo z kuše s odlomeným uškom na pripevnenie (obr. 8 : 1, inv. č. AH 64272). Napínadlo je vysoké 10,5 cm a široké 12 cm. Napínadlá z Posádky pri Gajaroch (Polla 1962, s. 120) sú datované do 15. storočia.

V strede budovy ležali hroty šípov do kuše (obr. 9 : 1–4) a guľky do pušky (obr. 9 : 5–9). Hroty šípov sú dlhé 7 cm a sú zaevidované pod inv. č. AH 64273, AH 64275 – AH 64277. Po konzervovaní má 24 guľiek priemer 12 mm, 4 guľky 13 mm, 6 guľiek 14 mm, 10 guľiek 15 mm, 8 guľiek 16 mm, 7 guľiek 17 mm, 6 guľiek 18 mm, 3 guľky 19 mm a 4 guľky 20 mm (inv. č. AH 64283 – AH 64354).

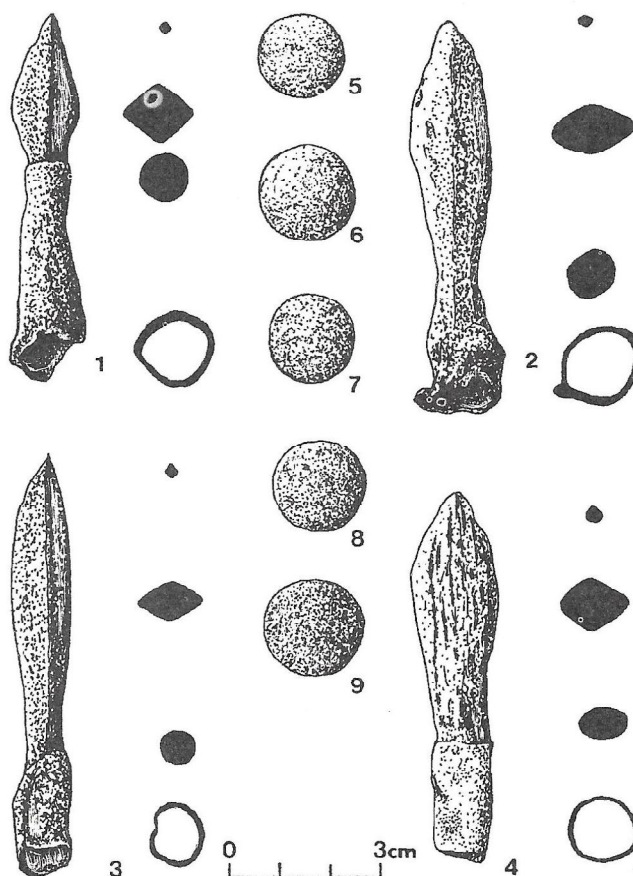

Obr. 9. Hrad Červený Kameň.
Hroty šípov do kuše (1–4) a
guľky do pušky (5–9).

Záver

Výskum severnej časti nádvorja horného hradu odkryl doteraz neznámu stredovekú architektúru – pravdepodobne zvyšky obytnej veže z 13. storočia a obohatil zbierky Archeologického múzea Slovenského národného múzea o dôležitý a zaujímavý keramický a železný materiál zo 14. a 15. storočia.

LITERATÚRA

- HOLČÍK, Š. 1977: Archeologický výskum hradu Červený Kameň, Archeologické výskumy a nálezy na Slovensku v roku 1976, s. 124 – 125.
- HOLČÍK, Š. 1980 a: Výskum na hrade Červený Kameň, Archeologické výskumy a nálezy na Slovensku v roku 1978, s. 112 – 113.
- HOLČÍK, Š. 1980 b: Pokračovanie výskumu národnej kultúrnej pamiatky Červený Kameň. Archeologické výskumy a nálezy na Slovensku v roku 1979, s. 89 – 90.
- JANOTA, L. 1935: Slovenské hrady I, Bratislava, s. 153 – 156.
- Magyarország vármegyei és városai – Pozsony vármegye, s. 43 – 44.
- MENCLOVÁ, D. – ŠTECH, V. V. 1954: Červený Kameň, Bratislava, s. 8, 13, 37, 57.
- POLLA, B. 1962: Pamiatky hmotnej kultúry 15. storočia z Posádky pri Gajaroch. Sborník SNM LVI, História 2, s. 107 – 140.
- POI.I.A, B. 1979: Bratislava – západné suburbium (Výsledky archeologického výskumu) Košice, s. 133, 176, 177.
- ŽUDEL, J. 1974: K otázke polohy, štruktúry a zániku stredovekého hradu Červený Kameň. Zborník SNM LXVIII – História 14, s. 195 – 201.

ABGEGANGENER MITTELALTERLICHER TURM AUF DER BURG ČERVENÝ KAMENĚ

Zoltán Drenko

Das Archäologische Museum des Slowakischen Nationalmuseums zu Bratislava verwirklichte auf Ersuchen des Slowakischen Institutes für Denkmalpflege zu Bratislava im J. 1991 eine Untersuchung des nördlichen Burghofes der oberen Burg Červený Kameň.

Die Burg Červený Kameň (Abb. 1) steht in den Kleinen Karpaten, im Bez. Bratislava, im Gemeindekataster Častá oberhalb des Dorfes Píla, über dem linken Ufer des Gidra-Baches.

Die erste Burg (ungarisch Vöröskő, deutsch Bibersburg) erbaute man hier vor der Mitte des 13. Jh. Im J. 1523 wurde die Familie Thurzo Eigentümer der Burg, im J. 1535 kauften sie die Fugger, welche die mittelalterliche Burg niederreißen und an ihrer Stelle eine Festung errichten ließen. Im J. 1588 gelangte sie durch Kauf in den Besitz der Familie Pálffy und diese verwandelten die Festung in ein Schloß. Der Familie Pálffy gehörte die Burg bis 1945.

Im nördlichen Teil des Burghofes der oberen Burg legten wir Reste eines mittelalterlichen Steinturmes von quadratischem Grundriß frei (Abb. 2–4). Die Nordostseite des Turmes ist 9,3 m lang, die Nordwestseite erhielt sich in 8,5 m Länge, die Südostseite in 5 m Länge. Die Südwestseite des Turmes konnten wir wegen einer unter Naturschutz stehenden Linde nicht untersuchen. Die Mauerbreite beträgt 2 m. Mit größter Wahrscheinlichkeit war dies ein Wohnturm mit der lichten Weite 5,5 x 5,5 m, die im 13. Jh. erbaut und beim Bau der Fuggerschen Festung im 16. Jh. niedergedrückt wurde.

Im Objekt fanden wir Bruchstücke von Tongefäßen mit Erzcugersymbolen am Rand (Abb. 5), mit Stempelornament (Abb. 6:1, 3), mit Resten von Rotbemalung, das Bruchstück eines Lošticer Bechers (Abb. 6:2) und eine Napfkachel (Abb. 6:4). 117 kleine handgefertigte rotgebrannte Tonzylinder (Abb. 7) weisen eine Länge von 5,5–7 cm mit 2,5–3 cm Durchmesser auf. Da sie zusammen mit einer Armbrustsehne (Abb. 8:1), mit Pfeilspitzen für eine Armbrust (Abb. 9:1–4) und mit eisernen Flintenkugeln (Abb. 9:5–9) gefunden wurden, halten wir sie für Notgeschosse der Burgverteidiger.

Die archäologische Grabung legte eine der ältesten Architekturen der Burg frei, wahrscheinlich Reste eines Wohnturmes aus dem 13. Jh. und sie bereicherte die Sammlung des Archäologischen Museums des SNM zu Bratislava um wichtiges und interessantes Keramik- und Eisenmaterial aus dem 14.–15. Jh.